

I02023

GAROFOLI

102023

## Made in Italy, dal 1968.

Il Gruppo Garofoli si colloca tra i leader mondiali nella progettazione, costruzione e commercializzazione di porte per interni, con particolare specializzazione per le porte in legno massiccio. Il Gruppo, guidato dal fondatore Fernando Garofoli, si posiziona nel segmento più alto del mercato di riferimento. Oggi i suoi prodotti sono diventati concreti simboli d'eccellenza del Made in Italy nel mondo. Dalle porte classiche in legno massello ai prodotti di design in alluminio, il Gruppo Garofoli è in grado di rispondere alle richieste di un mercato sempre più evoluto, seguendo i criteri consoni all'interior design di ultima generazione.

The **Garofoli Group** is one of the world leaders in the design, construction and sale of interior doors and is particularly specialised in solid wood doors. The Group, led by founder Fernando Garofoli, is positioned at the highest end of the reference market. Today, its products are concrete symbols of the excellence of "Made in Italy" in the world today. From classic doors in solid wood to designer products in aluminium, Garofoli Group can meet the demands of an increasingly sophisticated market, using criteria in line with the latest in interior design.

Le **Groupe Garofoli** se place parmi les leaders mondiaux pour la conception, la réalisation et la commercialisation de portes d'intérieur, se spécialisant dans les portes en bois massif. Sous la houlette de son fondateur, Fernando Garofoli, le Groupe se positionne dans le haut de gamme du marché de référence. Aujourd'hui, ses produits sont des symboles d'excellence concrets du "Made in Italy" dans le monde. Des portes classiques en bois massif aux produits design en aluminium, le Groupe Garofoli est en mesure de répondre aux exigences d'un marché en évolution constante, en suivant les dernières tendances en matière de design d'intérieur.

El **Grupo Garofoli** se encuentra entre los líderes mundiales en materia de diseño, fabricación y comercialización de puertas para interiores, especialmente de madera maciza. Bajo la dirección de su fundador Fernando Garofoli, el grupo se propone al segmento más alto del mercado de referencia. Sus productos han llegado a ser actualmente un símbolo de excelencia del "Made in Italy" a nivel mundial. Con su producción, que abarca desde las puertas clásicas de madera maciza hasta los productos de diseño contemporáneo en aluminio, el Grupo Garofoli responde plenamente a las demandas de un mercado cada vez más avanzado siguiendo las pautas del interiorismo de última generación.

Die **Gruppe Garofoli** zählt zu den weltweit führenden Namen bei der Planung, der Herstellung und dem Vertrieb von Innentüren, und hat sich im Besonderen auf Massivholztüren spezialisiert. Unter der bewährten Führung des Gründers Fernando Garofoli werden hochwertige Produkte für die gehobene Marktkategorie angeboten. Türen von Garofoli repräsentieren heute auf der ganzen Welt mit Erfolg italienisches Design und italienische Qualität. Von klassischen Massivholztüren bis hin zu Designobjekten aus Aluminium - bei Garofoli findet der anspruchsvolle Kunde immer genau das, was er sucht und braucht. Denn Gruppe Garofoli trägt den ständig wachsenden Ansprüchen des Marktes Rechnung, und orientiert sich dabei bewusst an den Kriterien des modernen Interior Design.

**Группа Garofoli** является одним из мировых лидеров в разработке, производстве и сбыте межкомнатных дверей и специализируется в изготовлении дверей из массивного дерева. Под руководством его основателя, Фернандо Гарофоли, Группа находится в самом высшем сегменте рынка дверей. Сегодня ее продукция превратилась в конкретное воплощение преимуществ итальянского стиля "Made in Italy" во всем мире. Предлагая классические двери из массивного дерева рядом с дизайнерскими дверьми из стали с щеточной обработкой и алюминия, компания Garofoli Group может удовлетворять требования все более взыскательного рынка, придерживаясь критериев самого современного дизайна интерьеров.





# IO2023

## Le porte in legno massiccio moderne e raffinate

Con la nuova edizione della linea di porte da interni IO2023, Fernando Garofoli rinnova l'estetica complessiva di una collezione che rappresenta una pietra miliare nella storia dell'azienda. Nata nel 1998 per unire un materiale tradizionale come il legno massiccio a forme e decori moderni, nel 2023 IO si attualizza con un restyling raffinato. Una linea di porte che si fa inoltre interprete di una grande attenzione all'ambiente: il rovere con cui è realizzata è infatti certificato FSC® e PEFC™, massima garanzia di sostenibilità ambientale, economica e sociale della filiera di approvvigionamento.

Con il restyling della collezione, le ante si arricchiscono di pantografature profonde, che creano incisioni 3D sulla superficie dell'anta. Decorati raffinati e contemporanei che sottolineano la modernità di IO2023.

Impreziosita da accessori di ultima generazione (cerniere a scomparsa e serratura magnetica), la collezione è disponibile in tutte le finiture in legno di rovere della gamma Garofoli, dalle più chiare, come il Rovere Ice e il Rovere seta, alle più decise e scure, come il Rovere Nero Profondo. Per gli amanti delle finiture laccate, IO2023 è ordinabile anche in tutte le finiture della gamma RAL.

SOLID WOOD DOORS WITH MODERN SHAPES AND DECORATIONS. With the new edition of the IO line of interior doors, Fernando Garofoli renews the overall aesthetics of a collection that represents a milestone in the company's history. Born in 1998 to combine a traditional material such as solid wood with modern shapes and decorations, in 2023 IO is updated with a refined restyling. Born in 1998 to combine a traditional material such as solid wood with modern shapes and decorations, in 2023 IO is updated with a refined restyling. A line of doors that also has great attention to the environment: the oak used for the productions is FSC® and PEFC™ certified, the maximum guarantee of environmental, economic and social sustainability of the supply chain. The deep pantographs that create 3D engravings on the surface of the door are sophisticated and contemporary. Enhanced by latest generation accessories (concealed hinges and magnetic lock), the IO collection is available in all the oak wood finishes of the Garofoli range, from the lightest, such as Ice Oak and Silk Oak, to the darker ones, such as Deep Black Oak. For lovers of lacquered finishes, IO can also be ordered in all the finishes of the RAL range.

LES PORTES EN BOIS MASSIF MODERNES ET ÉPURÉES. Dans l'histoire du Groupe Garofoli, il y a des collections qui représentent de véritables jalons. L'un d'entre eux est IO, que Fernando Garofoli a conçue lui-même en 1998, en relevant le défi d'utiliser le bois massif, traditionnellement associé aux portes de style classique, pour une ligne de portes modernes. Aujourd'hui, après 25 ans de succès commercial, Fernando Garofoli a décidé de relancer le défi en renouvelant l'esthétique globale de la glorieuse collection de portes « IO », en ramenant ses caractéristiques sur les rails d'un design plus minimal, linéaire, avec des formes moins arrondies. Une ligne de portes qui est également l'interprète d'une grande attention à l'environnement : le chêne à partir duquel elle est réalisée est en effet certifié FSC et PEFC, la garantie maximale de durabilité environnementale, économique et sociale de la chaîne d'approvisionnement. Avec le restyling de la collection, les portes s'enrichissent de pantographes profonds, qui créent des gravures 3D sur la surface de la porte. Des décorations raffinées et contemporaines qui soulignent la modernité de IO 2023. Dotée d'accessoires de dernière génération (charnières escamotables et serrure magnétique), la collection IO est disponible dans toutes les finitions en bois de chêne de la gamme Garofoli, des plus claires, comme le Chêne Ice et le Chêne Soie, aux plus décidées et sombres, comme le Chêne Noir Profond. Pour les amateurs de finitions laquées, IO est également disponible dans toutes les finitions de la gamme RAL.

LAS PUERTAS DE MADERA MODERNAS Y REFINADAS. Las puertas en bois massif modernas et épurées. Dans l'histoire du Groupe Garofoli, il y a des collections qui représentent de véritables jalons. L'un d'entre eux est IO, que Fernando Garofoli a conçue lui-même en 1998, en relevant le défi d'utiliser le bois massif, traditionnellement associé aux portes de style classique, pour une ligne de portes modernes. Aujourd'hui, après 25 ans de succès commercial, Fernando Garofoli a décidé de relancer le défi en renouvelant l'esthétique globale de la glorieuse collection de portes « IO », en ramenant ses caractéristiques sur les rails d'un design plus minimal, linéaire, avec des formes moins arrondies. Une ligne de portes qui est également l'interprète d'une grande attention à l'environnement : le chêne à partir duquel elle est réalisée est en effet certifié FSC et PEFC, la garantie maximale de durabilité environnementale, économique et sociale de la chaîne d'approvisionnement. Avec le restyling de la collection, les portes s'enrichissent de pantographes profonds, qui créent des gravures 3D sur la surface de la porte. Des décorations raffinées et contemporaines qui soulignent la modernité de IO 2023. Dotée d'accessoires de dernière génération (charnières escamotables et serrure magnétique), la collection IO est disponible dans toutes les finitions en bois de chêne de la gamme Garofoli, des plus claires, comme le Chêne Ice et le Chêne Soie, aux plus décidées et sombres, comme le Chêne Noir Profond. Pour les amateurs de finitions laquées, IO est également disponible dans toutes les finitions de la gamme RAL.

MASSIVHOLZTÜREN MIT MODERNEN FORMEN UND DEKORS. Mit der Neuauflage der Innentüren-Kollektion IO aktualisiert Fernando Garofoli die gesamte Ästhetik einer Serie, die als Meilenstein in die Firmengeschichte eingegangen ist. IO entstand 1998 aus dem Wunsch heraus, ein traditionelles Material wie Massivholz mit modernen Formen und Dekors zu kombinieren. So wird die Kollektion 2023 durch ein raffiniertes Restyling aktualisiert. Eine Türserie, die sich auch für den Umweltschutz stark macht. Denn das für die Herstellung verwendete Eichenholz ist FSC®- und PEFC™-zertifiziert, was die höchste Garantie für ökologische, wirtschaftliche und soziale Nachhaltigkeit der Lieferkette gewährleistet. Raffiniert und zeitgemäß sind die tiefen Pantographien, die 3D-Gravuren auf der Türoberfläche bilden. Die IO-Kollektion ist mit Zubehör der neuesten Generation (verdeckte Scharniere und Magnetschlösser) ausgestattet und in allen Eichenholz-Ausführungen der Garofoli-Produktreihe erhältlich: von den hellsten wie Eiche Ice und Eiche Seta zu den markantesten, dunklen Tönen wie Eiche Nero Profondo. Wer hingegen lackierte Oberflächen bevorzugt, kann IO-Türen auch in allen RAL-Farben bestellen.

Современные и изысканные деревянные двери "В новой линейке межкомнатных дверей IO2023 Фернандо Гарофали обновляет общую эстетику коллекции, представляющей собой особую веху в истории компании. Коллекция IO, созданная в 1998 году и отличавшаяся сочетанием традиционных материалов, например, массива дерева, с современными формами и декором, в 2023 году обретает изысканный новый дизайн и поистине перерождается. При создании этой линейки дверей большое внимание уделяется окружающей среде: дуб, используемый в качестве сырья, сертифицирован FSC® и PEFC™, что является максимальной гарантией экологической, экономической и социальной устойчивости цепочки поставок. Обновленный дизайн коллекции воплощается в пантографировании, то есть в объемной гравировке на поверхности дверей. А изысканный современный декор подчеркивает актуальность IO 2023. Коллекция усовершенствована аксессуарами последнего поколения (скрытые петли и магнитный замок) и доступна во всех вариантах отделки дуба из ассортимента Garofoli, от самых светлых, таких как «ледяной дуб» и «шелковый дуб», до более смелых и темных, таких как «дуб глубокого черного цвета». А любители лакированных поверхностей могут заказать изделия IO2023 во всех вариантах отделки по шкале RAL."







**Collezione IO2023, porte a battente modello Rosia 5R2003, finitura Rovere Terra. Maniglia modello Link, finitura Ottone. Vista lato a spingere.**

IO2023 Collection, Rosia 5R2003 model hinged doors, Earth Oak finish. Link model handle, Brass finish. Push side view.

Collection IO2023, porte battante modèles Rosia 5R2003, finition Chêne Terre. Poignée modèle Link, finition Laiton. Vue côté à pousser.

Colección IO2023, puertas de hoja batiente modelos Rosia 5R2003, acabado Roble Tierra. Manija modelo Link, acabado Latón. Vista lado de empujar.

Kollektion IO2023, Flügeltüren Modelle Rosia 5R2003, Ausführung Erd-Eiche. Türklinke Modell Link, Ausführung Messing. Ansicht der Druckseite.

Комекция IO2023, распашные двери модели Rosia 5R2003, отделка «землистый дуб». Ручка модели Link, отделка «латунь». Вид со стороны открытия от себя.

**Collezione IO2023, porte a battente modello Verionda 1L3INC. Finitura Rovere Terra. Maniglia modello Link, finitura Ottone. Vista lato a spingere.**

IO2023 Collection, Verionda 1L3INC model hinged doors. Earth Oak finish. Link model handle, Brass finish. Push side view.

Collection IO2023, porte battante modèles Verionda 1L3INC. Finition Chêne Terre. Poignée modèle Link, finition Laiton. Vue côté à pousser.

Colección IO2023, puertas de hoja batiente modelos Verionda 1L3INC. Acabado Roble Tierra. Manija modelo Link, acabado Latón. Vista lado de empujar.

Kollektion IO2023, Flügeltüren Modelle Verionda 1L3INC. Ausführung Erd-Eiche. Türklinke Modell Link, Ausführung Messing. Ansicht der Druckseite.

Комекция IO2023, распашные двери модели Verionda 1L3INC. Отделка «землистый дуб». Ручка модели Link, отделка «латунь». Вид со стороны открытия от себя.



< ^ Collezione I02023, porta a battente modello Oronda 1LO, finitura Rovere Ice. Maniglia modello Pure, colore bianco. Vista lato a spingere.  
I02023 Collection, Oronda 1LO model hinged door, Ice Oak finish. Pure model handle, White. Push side view.  
Collection I02023, porte battante modèle Oronda 1LO, finition Chêne Ice. Poignée modèle Pure, couleur blanche. Vue côté à pousser.  
Colección I02023, puerta de hoja batiente modelo Oronda 1LO, acabado Roble Ice. Manija modelo Pure, color blanco. Vista lado de empujar.  
Kollektion I02023, Flügeltüren Modelle Oronda 1LO, Ausführung geeiste Eiche. Türklinke Modell Pure, Farbe Weiß. Ansicht der Druckseite.  
Комекция I02023, распашная дверь модели Oronda 1LO, отделка «ледяной дуб». Ручка модели Pure белого цвета. Вид со стороны открытия от себя.



**Collezione I02023, porte a battente modelli Panonda 4D (a sinistra) e Vetronda 1V con vetro trasparente (a destra), finitura Laccato Bianco. Maniglia modello Dolly, finitura Cromo Satinato. Vista lato a spingere.**

I02023 Collection, Panonda 4D model (left) and Vetronda 1V model hinged doors with transparent glass (right), White Lacquer finish. Dolly model handle, Satin Chrome finish. Push side view.

Collection I02023, porte battante modèles Panonda 4D (à gauche) et Vetronda 1V avec verre transparent (à droite), finition Laqué Blanc. Poignée modèle Dolly, finition Chrome Satiné. Vue côté à pousser.

Colección I02023, puertas de hoja batiente modelos Panonda 4D (a la izquierda) y Vetronda 1V con vidrio transparente (a la derecha), acabado Lacado Blanco. Manija modelo Dolly, acabado Cromo Satinado. Vista lado de empujar.

Kollektion I02023, Flügeltüren Modelle Panonda 4D (links) und Vetronda 1V mit durchsichtigem Glas (rechts), Ausführung Weiß lackiert. Türklinke Modell Dolly, Ausführung Chrom satiniert. Ansicht der Druckseite.

Коллекция I02023, распашные двери модели Panonda 4D (слева) и Vetronda 1V с прозрачным стеклом (справа), лакированная отделка белого цвета. Ручка модели Dolly, отделка «сатинированный хром». Вид со стороны открытия от себя.



Collezione I02023, porta a battente modello Dibla 2P, finitura Rovere Creta. Vista lato a spingere. ^ >  
Parquet Platinum Garofoli, finitura Rovere Creta. Maniglia modello Pure, colore Nera.

I02023 Collection, Dibla 2P model hinged door, Clay Oak finish. Push side view.  
Garofoli Platinum parquet, Clay Oak finish. Pure model handle, Black.

Collection I02023, porte battante modèle Dibla 2P, finition Chêne Argile. Vue côté à pousser.  
Parquet Platinum Garofoli, finition Chêne Argile. Poignée modèle Pure, couleur noire.

Colección I02023, puerta de hoja batiente modelo Dibla 2P, acabado Roble Greda. Vista lado de empujar.  
Parquet Platinum Garofoli acabado Roble Greda. Manija modelo Pure, color Negro.

Kollektion I02023, Flügeltür Modell Dibla 2P, Ausführung Ton-Eiche. Ansicht der Druckseite.  
Platinum-Parkett von Garofoli, Ausführung Ton-Eiche. Türklinke Modell Pure, Farbe Schwarz.

Коллекция I02023, распашная дверь модели Dibla 2P, отделка «глиняный дуб». Вид со стороны открытия от себя.  
Паркет Platinum Garofoli, отделка «глиняный дуб». Ручка модели Pure черного цвета.







Collezione IO2023, porte a battente modelli Peronda 1D (a sinistra) e Dueonda 20/3INC (a destra), finitura Rovere Seta. Maniglia modello Atlanta, colore Bianco. Vista lato a spingere.

IO2023 Collection, Peronda 1D model (right) and Dueonda 203INC model (left) hinged doors, Silk Oak finish. Atlanta model handle, White. Pull side view.

Collection IO2023, porte battante modèles Peronda 1D (à droite) et Dueonda 203INC (à gauche), finition Chêne Soie. Poignée modèle Atlanta, couleur blanche. Vue côté à tirer.

Colección IO2023, puertas de hoja batiente modelos Peronda 1D (a la derecha) y Dueonda 203INC (a la izquierda), acabado Roble Seda. Manija modelo Atlanta, color Blanco. Vista lado de tirar.

Kollektion IO2023, Flügeltüren Modelle Peronda 1D (rechts) und Dueonda 203INC (links), Ausführung Seideneiche. Türklinke Modell Atlanta, Farbe Weiß. Ansicht der Zugseite.

Коллекция IO2023 распашные двери модели Peronda 1D (справа) и Dueonda 203INC (слева), отделка «шелковый дуб». Ручка модели Atlanta белого цвета. Вид со стороны открытия на себя.





**Collezione I02023, porte a battente modelli Peronda 1D (a sinistra) e Dueonda 20/31NC (a destra), finitura Rovere Seta. Maniglia modello Atlanta, colore Bianco. Vista lato a tirare. ^ >**

I02023 Collection, Peronda 1D model (right) and Dueonda 2031NC model (left) hinged doors, Silk Oak finish.  
Atlanta model handle, White. Pull side view.

Collection I02023, porte battante modèles Peronda 1D (à droite) et Dueonda 2031NC (à gauche), finition Chêne Soie.  
Poignée modèle Atlanta, couleur blanche. Vue côté à tirer.

Colección I02023, puertas de hoja batiente modelos Peronda 1D (a la derecha) y Dueonda 2031NC (a la izquierda), acabado Roble Seda.  
Manija modelo Atlanta, color Blanco. Vista lado de tirar.

Kollektion I02023, Flügeltüren Modelle Peronda 1D (rechts) und Dueonda 2031NC (links), Ausführung Seideneiche.  
Türklinke Modell Atlanta, Farbe Weiß. Ansicht der Zugseite.

Комлекция I02023, распашные двери модели Peronda 1D (справа) и Dueonda 2031NC (слева), отделка «шелковый дуб».  
Ручка модели Atlanta белого цвета. Вид со стороны открытия на себя.







Collezione I02023, porte a battente modello Zeronda 1L, finitura Rovere Caldo. Maniglia modello Lucia, finitura Graphite Black. Vista lato a tirare. NB: **Optional mostrine piatte** ^ >

I02023 Collection, Zeronda 1L model hinged doors, Hot Oak finish. Lucia model handle, Graphite Black finish. Pull side view. Note: **Optional flat jambs**

Collection I02023, porte battante modèle Zeronda 1L, finition Chêne Chaud. Poignée modèle Lucia, finition Graphite Black. Vue côté à tirer. NB : **En option, couvre-joints plats**

Colección I02023, puertas de hoja batiente modelo Zeronda 1L, acabado Roble Cálido. Manija modelo Lucia, acabado Grafito Negro. Vista lado de tirar. **NOTA: Opcional tapajuntas planas**

Kollektion I02023, Flügeltüren Modelle Zeronda 1L, Ausführung warme Eiche. Türklinke Modell Lucia, Ausführung Graphit Schwarz. Ansicht der Zugseite. **HINWEIS: Optional flache Blenden**

Колекция I02023, распашные двери модели Zeronda 1L, отделка «теплый дуб». Ручка модели Lucia, отделка «черный графит». Вид со стороны открытия на себя. **Примечание: плоские наличники по запросу**





< ^ **Collezione I02023, porte a battente modello Unionda 1B, finitura Laccato Tortora. Maniglia modello Icon, finitura Acciaio Cromato. Vista lato a spingere. NB: Opzionale mostrine piatte**

I02023 Collection, Unionda 1B model hinged doors, Light Grey Lacquer finish. Icon model handle, Chrome-Plated Steel finish. Push side view. Note: Optional flat jambs

Collection I02023, porte battante modèle Unionda 1B, finition Laqué Tourterelle. Poignée modèle Icon, finition Acier Chromé. Vue côté à pousser. NB : En option, couvre-joints plats

Colección I02023, puertas de hoja batiente modelo Unionda 1B, acabado Lacado Tortora. Manija modelo Icon, acabado Acero Cromado. Vista lado de empujar. **NOTA: Opicional tapajuntas planas**

Kollektion I02023, Flügeltüren Modell Unionda 1B, Ausführung Taubengrau lackiert. Türklinke Modell Icon, Ausführung Stahl verchromt. Ansicht der Druckseite. **HINWEIS: Opional flache Blenden**

Комлекция I02023, распашные двери модели Unionda 1B, лакированная отделка бежевого цвета Ручка модели Icon, отделка «хромированная сталь». Вид со стороны открытия от себя. **Примечание: плоские наличники по запросу**





< ^ **Collezione I02023, porta a battente modello Bionda 2B, finitura Rovere Teak. Maniglia modello Area51, colore Nero. Vista lato a tirare.**  
I02023 Collection, Bionda 2B model hinged door, Teak Oak finish. Area51 model handle, Black. Pull side view.  
Collection I02023, porte battante modèle Bionda 2B, finition Chêne Teck. Poignée modèle Area51, couleur noire. Vue côté à tirer.  
Colección I02023, puerta de hoja batiente modelo Bionda 2B, acabado Roble Teca. Manija modelo Area51, color Negro. Vista lado de tirar.  
Kollektion I02023, Flügeltür Modell Bionda 2B, Ausführung Teak-Eiche. Türklinke Modell Area51, Farbe Schwarz. Ansicht der Zugseite.  
Комлекция I02023, распашная дверь модели Bionda 2B, отделка «тиковый дуб». Ручка модели Area51 черного цвета. Вид со стороны открытия на себя.









Schede tecniche  
Technical sheets  
Fiches techniques  
Fichas técnicas  
Datenblätter  
Технические описания

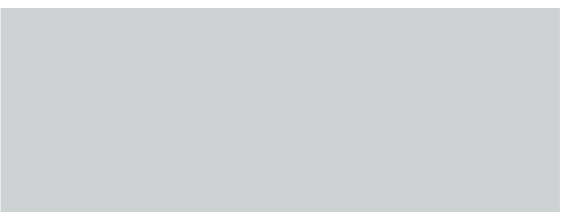
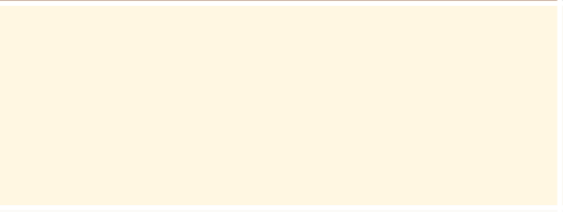

**COLORI DI SERIE GAROFOLI** | COLOURS IN THE GAROFOLI SERIES | COULEURS DE SÉRIE GAROFOLI | COLORES ESTÁNDAR GAROFOLI  
 SERIENMÄSSIGE FARBEN GAROFOLI | СТАНДАРТНЫЕ ЦВЕТА GAROFOLI

Rovere Cuoio Scuro		Rovere Grigio	
Rovere Terra		Rovere Sbiancato	
Rovere Grigio Creta		Rovere Teak	
Rovere Pietra		Rovere Tabacco	
Rovere Seta		Rovere Ice	
Rovere Caldo		Rovere Cipria	
Rovere Nero Profondo			

**COLORI DI SERIE GAROFOLI** | COLOURS IN THE GAROFOLI SERIES | COULEURS DE SÉRIE GAROFOLI | COLORES ESTÁNDAR GAROFOLI  
 SERIENMÄSSIGE FARBEN GAROFOLI | СТАНДАРТНЫЕ ЦВЕТА GAROFOLI

<b>laccato tortora</b> dove grey lacquer laqué tourterelle lacado gris tórtola lackiert taubengrau лакировка серо-коричневого цвета			RAL 7035
<b>laccato avorio</b> ivory lacquer laqué ivoire lacado marfil lackiert elfenbein лакировка цвета слоновой кости			RAL 9001
<b>laccato bianco</b> white lacquer laqué blanc lacado blanco lackiert weiss белый лакированный			RAL 9010

**COLORI RAL** | RAL COLOURS | COULEURS RAL | COLORES RAL | RAL-FARBEN | ЦВЕТА RAL

RAL 7047			RAL 9018
RAL 7036			RAL 7039
RAL 8025			RAL 1019
RAL 1013			

**COLORI RAL A RICHIESTA** | RAL COLOURS TO ORDER | COULEURS RAL SUR DEMANDE | COLORES RAL BAJO PEDIDO | RAL-FRAGEN AUF ANFRAGE | ЦВЕТА RAL ПО ЗАКАЗУ

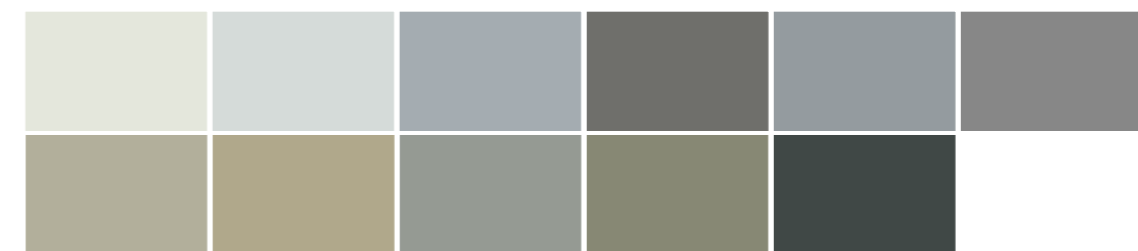

anta tamburata | honeycomb core door | porte nid d'abeille | puerta chapada | Wabentür | дверца из сэндвич-панелей

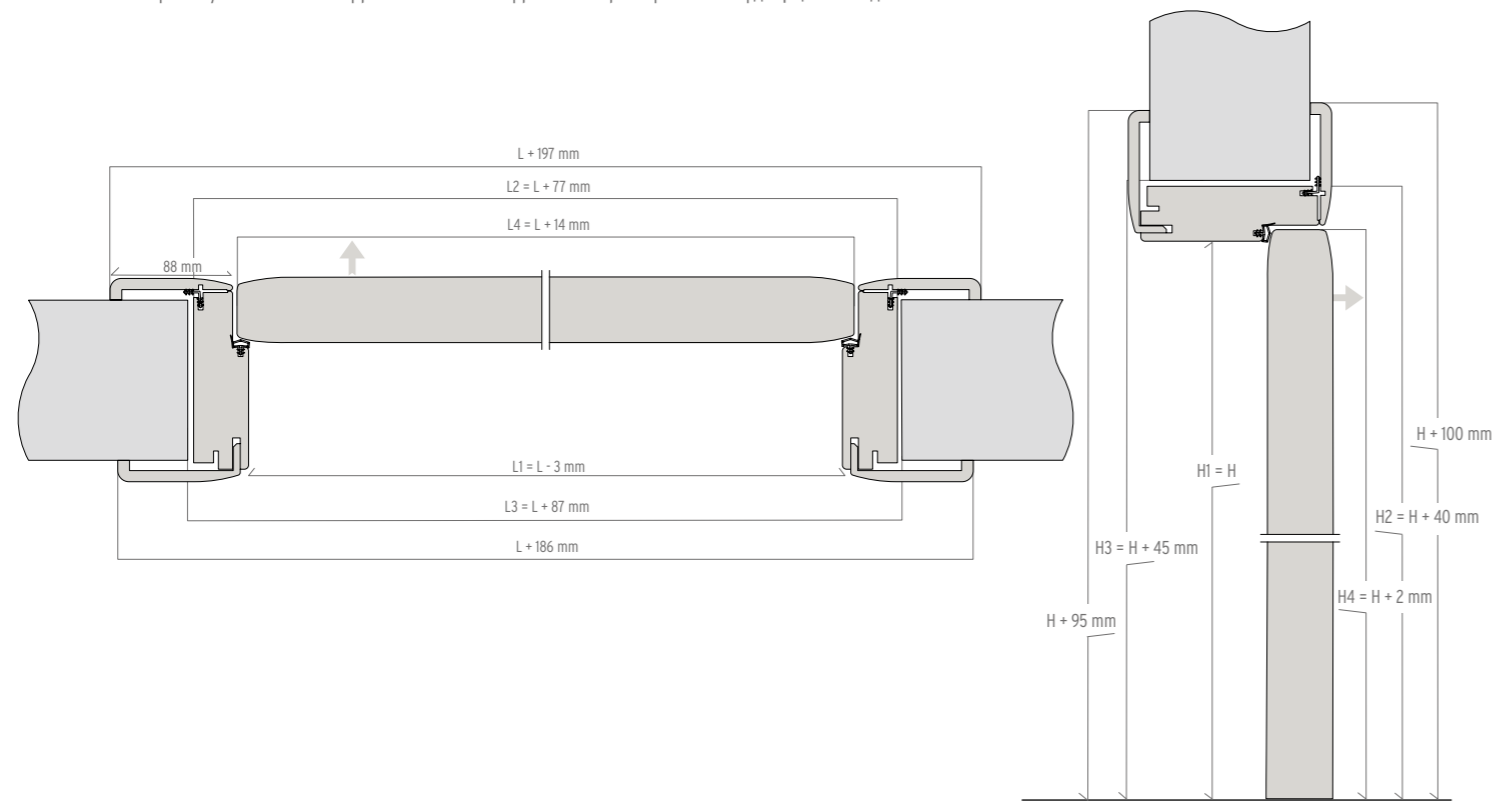

anta tamburata con mostrina Collezioni 50 | hollow door with Collezioni 50 jambs | vantail alvéolé avec couvre-joint Collezioni 50 | hoja contrachapada con tapajuntas Colecciones 50 | Furnierter Türflügel mit Blende Kollektion 50 | створка с мелкопустотным заполнением и накладкой Collezioni 50

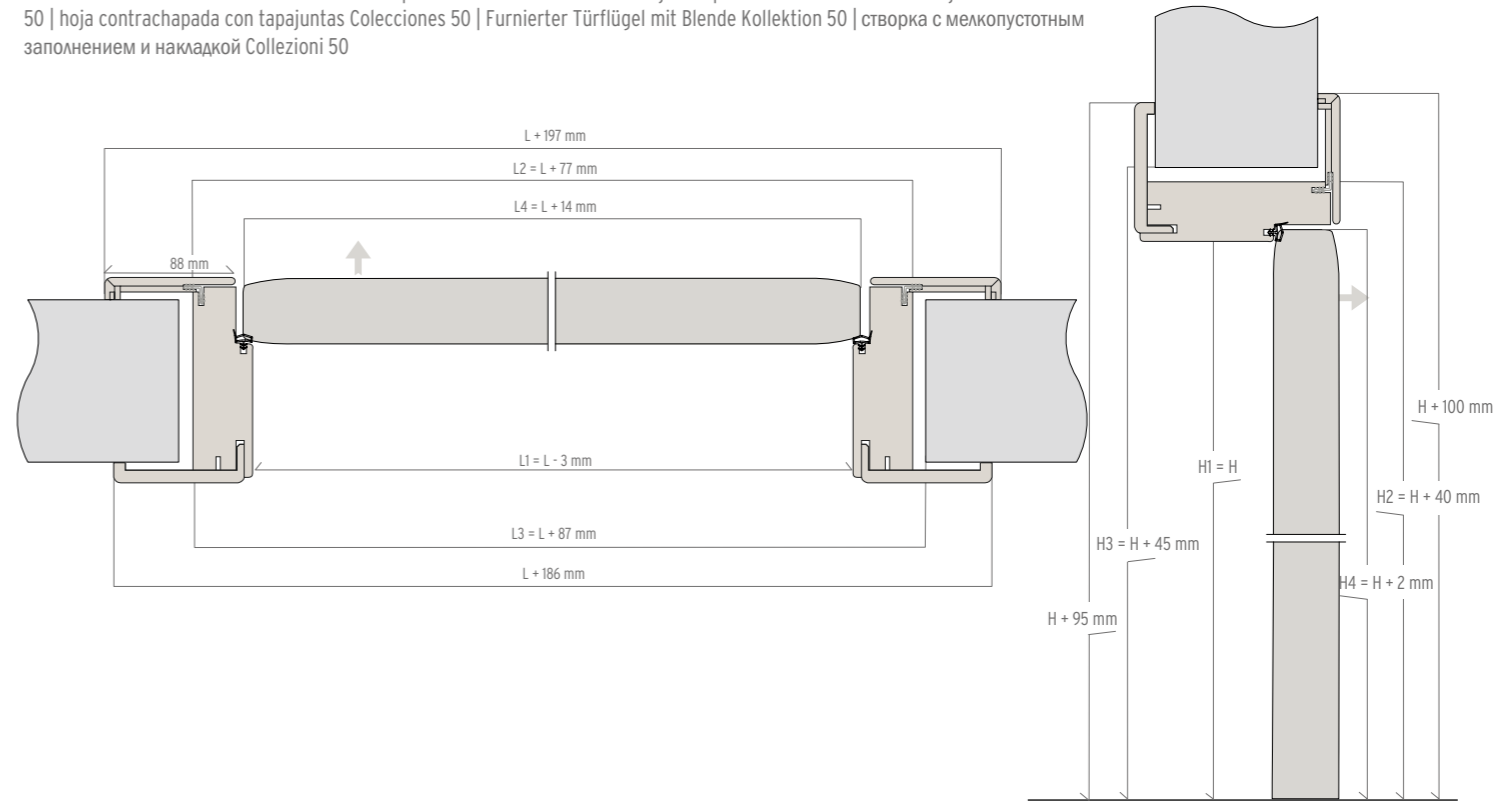

anta con vetro | glass door | porte vitrée | hoja con cristal | Tür mit Glaseinsatz | стеклянная дверца

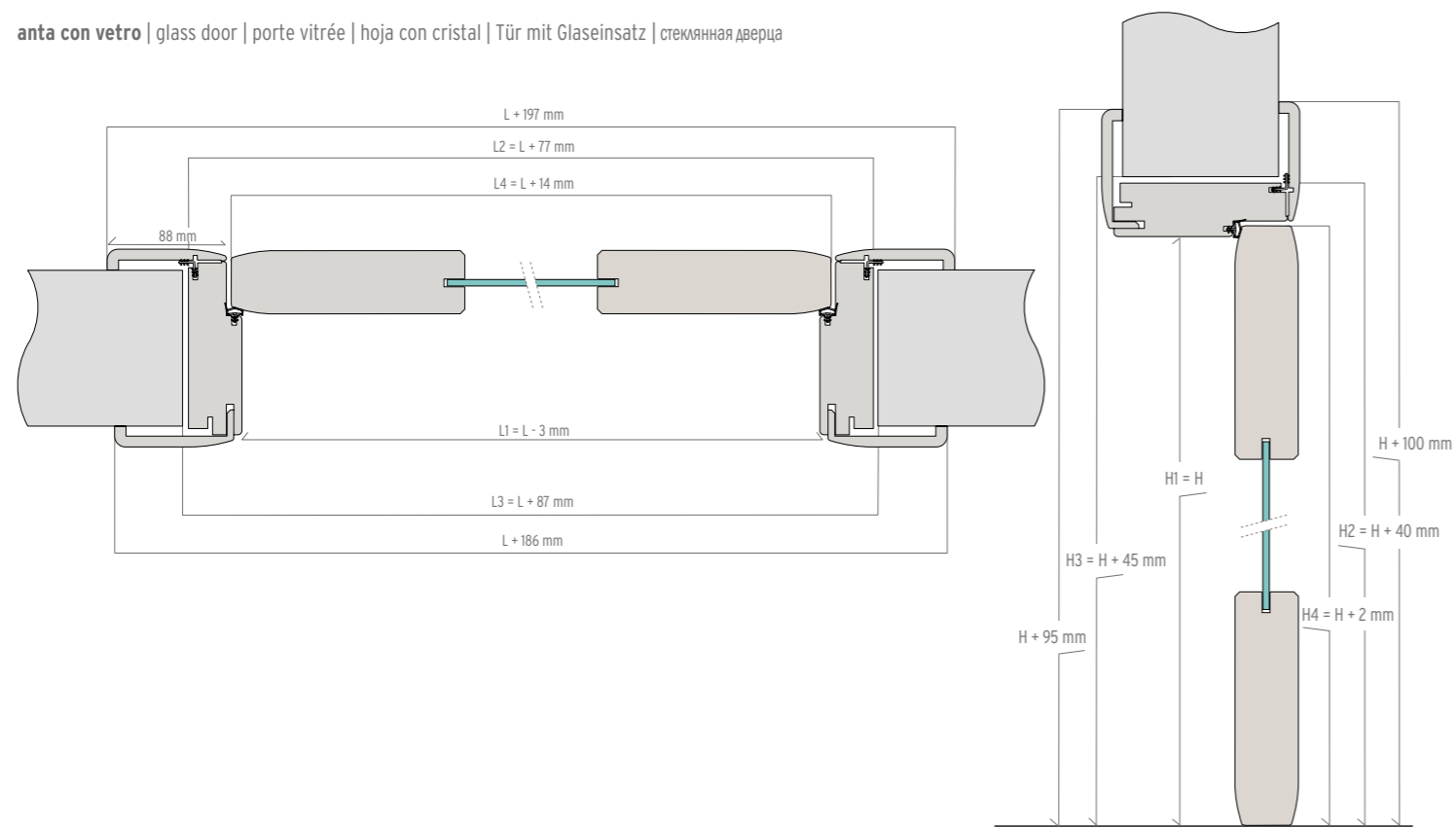

anta vetro con mostrina Collezioni 50 | glass door with Collezioni 50 jamb | vantail verre avec couvre-joint Collezioni 50 | hoja de vidrio con tapajuntas Colecciones 50 | Glas-Türflügel mit Blende Kollektion 50 | створка со стеклом и накладкой Collezioni 50

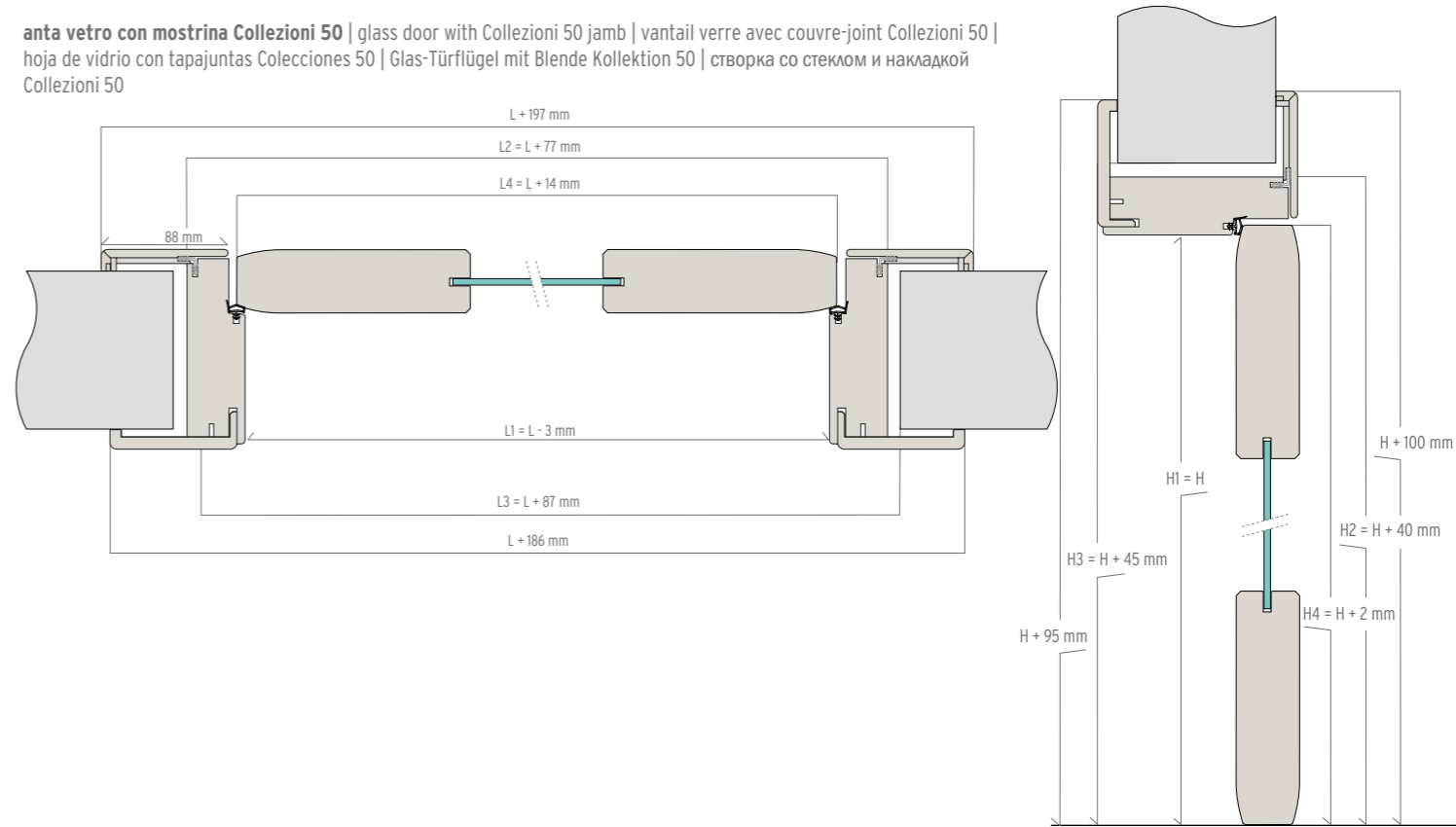



PANTOGRAFATURE IN DETTAGLIO | ROUTING DETAILS | DÉTAILS AVEC FRAISAGES AU PANTOGRAPHE | DETALLES DE PANTOGRAFIADO | PANTOGRAPHIEN IN DETAILANSICHT | ПАНТОГРАФИРОВАННЫЕ ПОВЕРХНОСТИ ДЕТАЛЬНО

DIBLA 2P

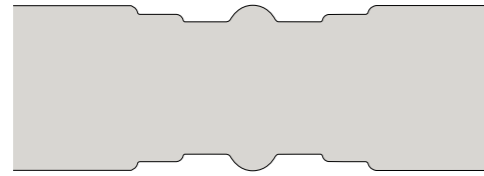

VERIONDA 1L3INC

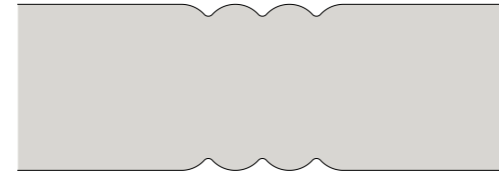

PERONDA 1D

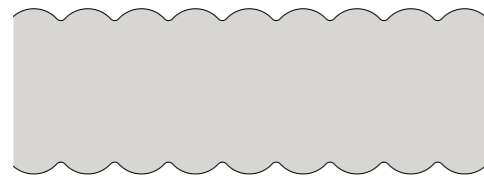

UNIONDA 1B

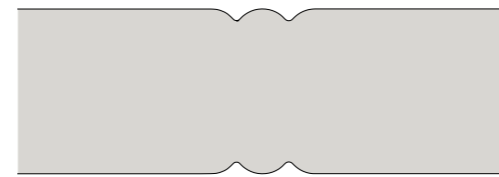

BIONDA 2B

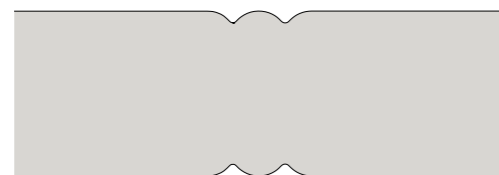

STARONDA 2D

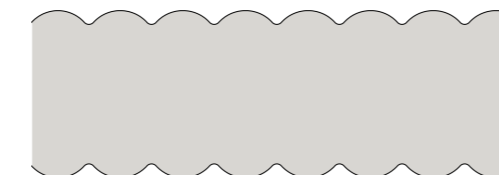

PANTOGRAFATURE IN DETTAGLIO | ROUTING DETAILS | DÉTAILS AVEC FRAISAGES AU PANTOGRAPHE | DETALLES DE PANTOGRAFIADO | PANTOGRAPHIEN IN DETAILANSICHT | ПАНТОГРАФИРОВАННЫЕ ПОВЕРХНОСТИ ДЕТАЛЬНО

DUEONDA 20/3INC

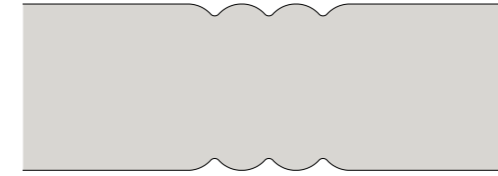

PANONDA 4D

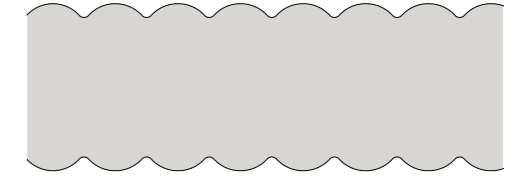

DECA 10 INC

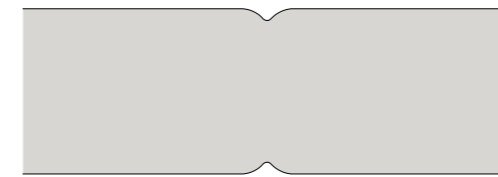

QUADRONDA 403INC

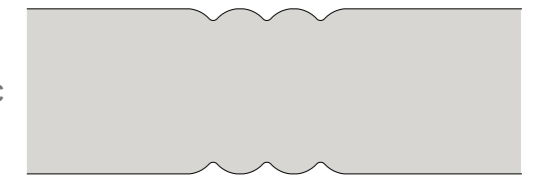

ROSIA 5R2003

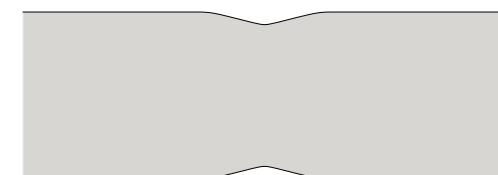



ZERONDA 1L ⓘ DIBLA 2P ⓘ VERIONDA 1L3INC ⓘ VETRONDA 1V ⓘ



1V2001 ⓘ DUEONDA 20/3INC Ⓜ PANONDA 4D Ⓜ DECA 10 INC Ⓜ



PERONDA 1D ⓘ UNIONDA 1B ⓘ BIONDA 2B ⓘ STARONDA 2D Ⓜ



QUADRONDA 403INC Ⓜ ROSIA 5R2003 Ⓜ ORONDA 1LO Ⓜ

Ⓜ **venatura orizzontale** | horizontal grain  
 veinure horizontale | veteado horizontal  
 horizontale Maserung | горизонтальная текстура

ⓘ **venatura verticale** | vertical grain  
 veinure verticale | veteado vertical  
 vertikale Maserung | вертикальная текстура

**NB:** la direzione della venatura si riferisce solo alle finiture in legno



VERSIONE BASE | STANDARD VERSION | VERSION DE BASE | VERSIÓN BÁSICA | BASISVERSION | БАЗОВОЕ ИСПОЛНЕНИЕ

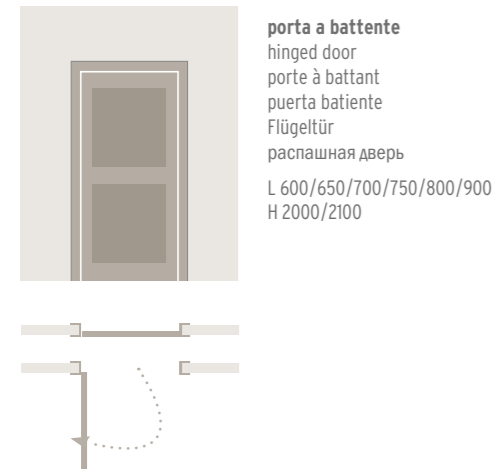

**porta a battente**  
hinged door  
porte à battant  
puerta batiente  
Flügeltür  
распашная дверь  
L 600/650/700/750/800/900  
H 2000/2100

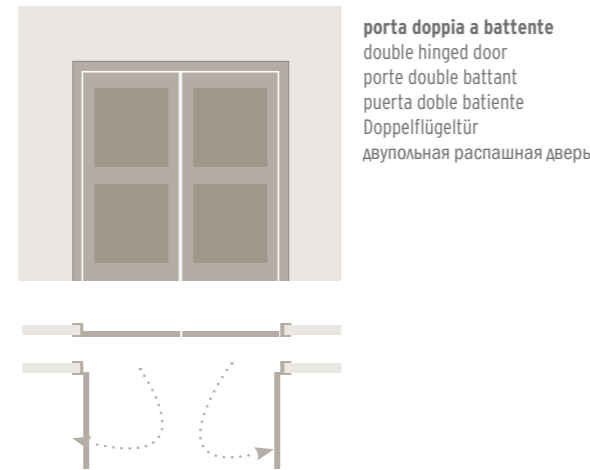

**porta doppia a battente**  
double hinged door  
porte double battant  
puerta doble batiente  
Doppelflügeltür  
двупольная распашная дверь

SOLUZIONI SALVA SPAZIO | SPACE-SAVING OPTIONS | SOLUTIONS GAIN DE PLACE | SOLUCIONES AHORRO ESPACIO | RAUMSPARENDE LÖSUNG | РЕШЕНИЯ ДЛЯ ЭКОНОМИИ МЕСТА

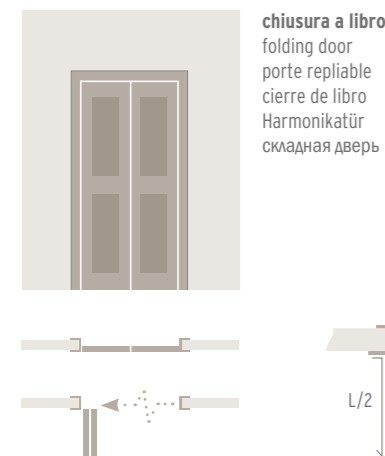

**chiusura a libro**  
folding door  
porte repliable  
cierre de libro  
Harmonikatür  
складная дверь

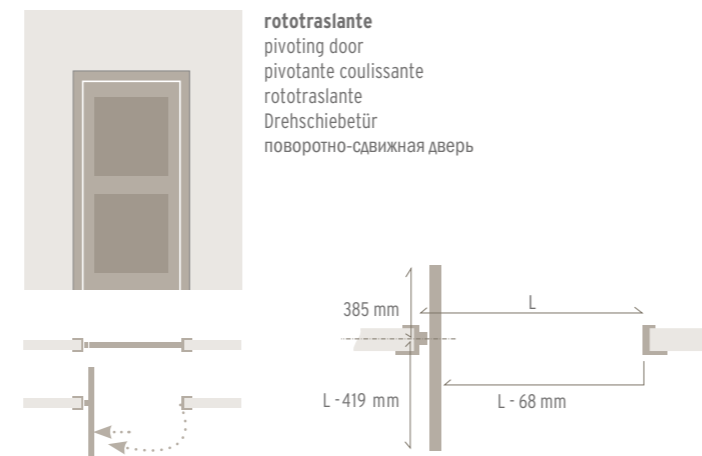
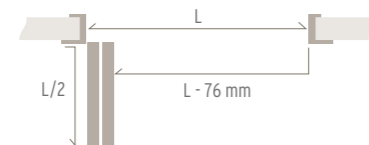

**rototraslante**  
pivoting door  
pivotante coulissante  
rototraslante  
Drehschiebetür  
поворотно-сдвижная дверь

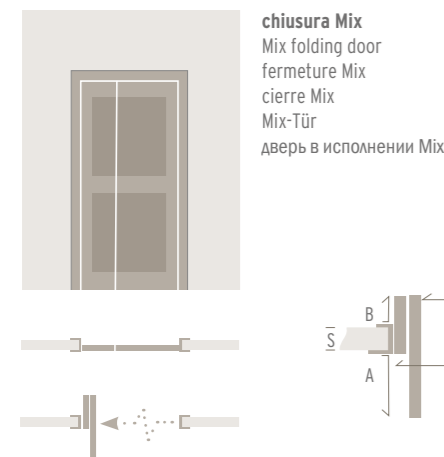
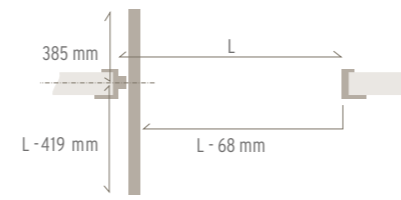

**chiusura Mix**  
Mix folding door  
fermeture Mix  
cierre Mix  
Mix-Tür  
дверь в исполнении Mix

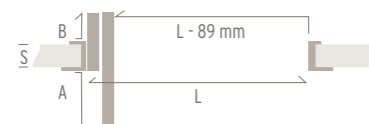

RANGE L	A	B
650/680	L - 390	172 - S
681/800	L - 480	217 - S
801/900	L - 555	257 - S
901/1000	L - 630	292 - S
1001/1100	L - 715	332 - S
1101/1200	L - 780	360 - S

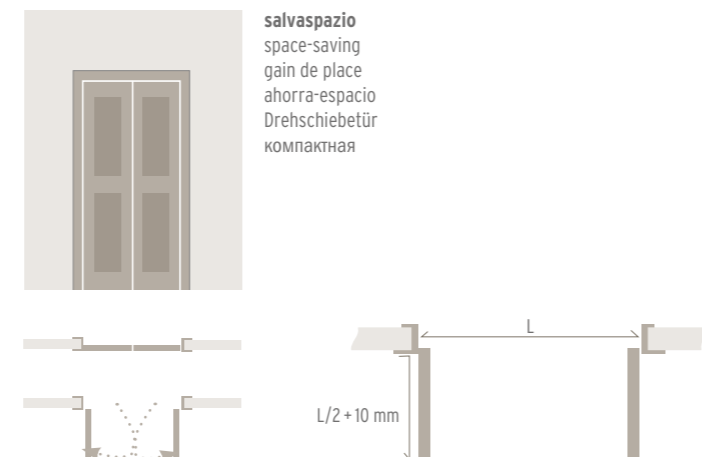

**salvaspazio**  
space-saving  
gain de place  
ahorra-espacio  
Drehschiebetür  
компактная



PORTE SCORREVOLI A PARETE | WALL-MOUNTED SLIDING DOORS | PORTES COULISSANTES MURALES | PUERTAS CORREDERAS SOBRE LA PARED | SCHIEBETÜREN VOR DER WAND LAUFEND | РАЗДВИЖНЫЕ ДВЕРИ ВДОЛЬ СТЕНЫ

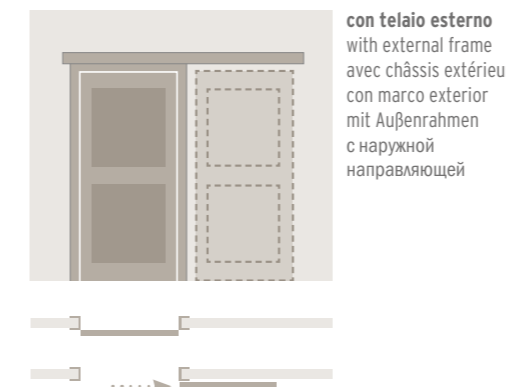

**con telaio esterno**  
with external frame  
avec châssis extérieur  
con marco exterior  
mit Außenrahmen  
с наружной направляющей

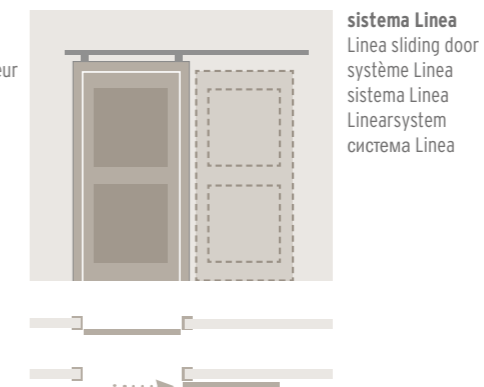

**sistema Linea**  
Linea sliding door  
système Linea  
sistema Linea  
Linearsystem  
система Linea



**telescopica \***  
telescopic system  
télescopique  
telescópica  
Teleskopsystem  
складная раздвижная дверь

\*senza telaio | without frame | sans encadrement | sin marco | ohne Rahmen | без дверной коробки

PORTE SCORREVOLI INTERNO MURO | POCKET SLIDING DOORS | PORTES COULISSANTES ESCAMOTABLES | PUERTAS CORREDERAS INTEGRADAS | SCHIEBETÜREN IN DER WAND LAUFEND | СКРЫТЫЕ РАЗДВИЖНЫЕ ДВЕРИ

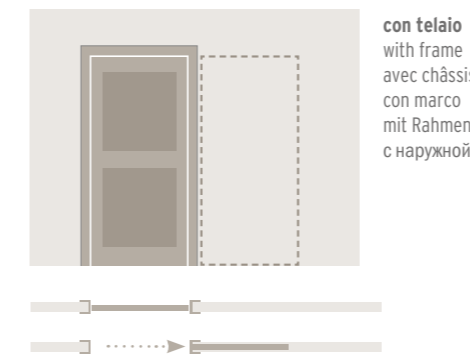

**con telaio**  
with frame  
avec châssis  
con marco  
mit Rahmen  
с наружной



**senza telaio con cassonetti Essential**  
without frame with Essential fitted containers  
sans encadrement avec caissons Essential  
sin marco con contramarcos Essential  
ohne Rahmen mit Mauerkasten Essential  
без дверной коробки с направляющими в стене Essential

OPZIONI SU MISURA | CUSTOM MADE SOLUTIONS | OPTIONS SUR MESURE | OPCIONES A MEDIDA | MASSFERTIGUNGEN | ВАРИАНТЫ ПОД РАЗМЕР

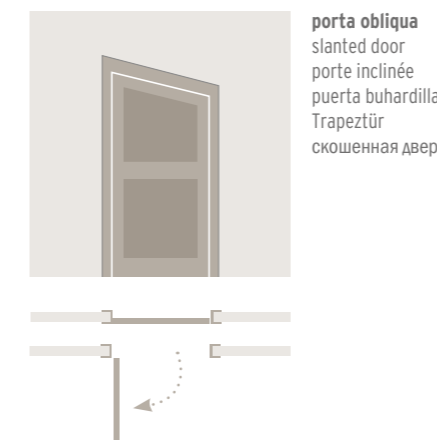

**porta obliqua**  
slanted door  
porte inclinée  
puerta buhardilla  
Trapeztür  
скошенная дверь

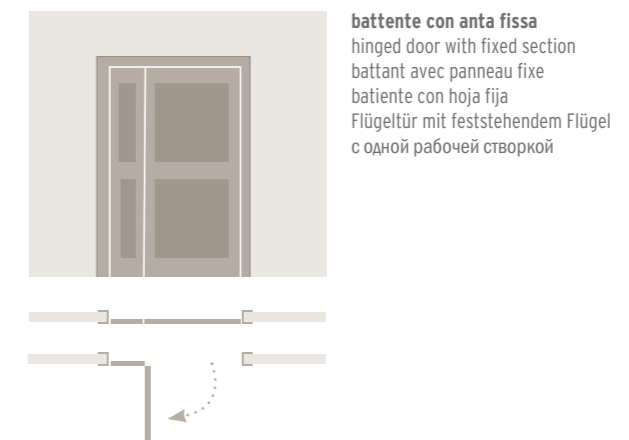

**battente con anta fissa**  
hinged door with fixed section  
battant avec panneau fixe  
batiente con hoja fija  
Flügeltür mit feststehendem Flügel  
с одной рабочей створкой

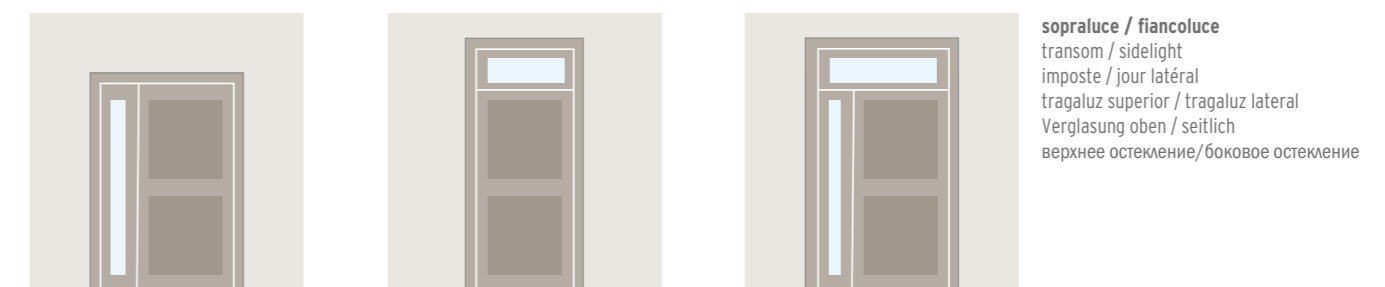

**sopraluce / fiancoluce**  
transom / sidelight  
imposte / jour latéral  
tragaluz superior / tragaluz lateral  
Verglasung oben / seitlich  
верхнее остекление/боковое остекление

**Il Gruppo Garofoli ha sempre mirato alla qualità, promuovendo lo sviluppo sostenibile delle proprie attività e perseguendo una decisa politica ambientale. Una filosofia che ha portato al raggiungimento di importanti traguardi.**

Garofoli - Gidea › **ISO 9001 Sistema di gestione della qualità.**

Garofoli › **ISO 14001 Sistema di gestione ambientale.**

Garofoli › **PEFC/CoC Program for endorsement of forest certification schemes**, lo schema più diffuso e famoso al mondo per la gestione sostenibile delle foreste.

Garofoli › **ISO 45001 Sistema di gestione della sicurezza e salute dei lavoratori**

Garofoli › **Catena di custodia FSC hiips://it.fsc.org**

The **Garofoli Group** has always aimed at quality, promoting the sustainable development of its business activities and pursuing a strong environmental policy. A philosophy which has resulted in the attainment of important goals.

Garofoli - Gidea › **ISO 9001** Quality management system.

Garofoli › **ISO 14001** Environmental management system.

Garofoli › **PEFC/CoC** Certification program for endorsement of forest certification schemes, the most widespread and renown scheme in the world for sustainable forest management.

Garofoli › **ISO 45001** Certification management system for occupational health and safety.

Garofoli › Chain of custody **FSC hiips://en.fsc.org**



Le **Groupe Garofoli** a toujours recherché la qualité, promouvant le développement durable de ses activités et poursuivant une politique environnementale claire. Une philosophie qui a permis d'atteindre des objectifs majeurs.

Garofoli - Gidea › **ISO 9001** Système de management de la qualité.

Garofoli › **ISO 14001** Système de management environnemental.

Garofoli › **PEFC/CoC** Program for endorsement of forest certification schemes, le système de certification le plus répandu et connu au monde pour la gestion durable des forêts.

Garofoli › **ISO 45001** Système de gestion de la santé et de la sécurité au travail.

Garofoli › Chaîne de traçabilité **FSC hiips://fr.fsc.org**

El **Grupo Garofoli** persigue desde siempre la calidad, promoviendo el desarrollo sostenible de sus actividades y adoptando una específica política ecológica. Esta filosofía lo ha llevado a alcanzar importantes objetivos.

Garofoli - Gidea › **ISO 9001** Sistema de gestión de la calidad.

Garofoli › **ISO 14001** Sistema de gestión medioambiental.

Garofoli › **PEFC/CoC** Program for endorsement of forest certification schemes. El esquema más difuso y famoso en todo el mundo por lo que concierne la gestión forestal sostenible.

Garofoli › **ISO 45001** sistema de gestión para la seguridad y salud laboral.

Garofoli › Cadena de custodia **FSC hiips://es.fsc.org**

Die **Gruppe Garofoli** setzt seit jeher auf Qualität, und in diesem Sinn auf eine nachhaltige, umweltverträgliche Firmenpolitik. Eine Unternehmensphilosophie, die sich unter allen Aspekten als zielführend und gewinnbringend erwiesen hat.

Garofoli - Gidea › **ISO 9001** Qualitätsmanagementsystem.

Garofoli › **ISO 14001** Umweltmanagementsystem.

Garofoli › **PEFC/CoC** Program for endorsement of forest certification schemes. Das bekannteste und weltweit am meisten genutzte Konzept zur nachhaltigen Bewirtschaftung und Nutzung der Wälder.

Garofoli › **ISO 45001** Arbeitsschutzmanagement system.

Garofoli › Aufbewahrungskette **FSC hiips://fr.fsc.org**

Группа Garofoli всегда заботилась о качестве, способствовала экологически рациональному развитию своего бизнеса, придерживаясь твердой стратегии, связанной с защитой окружающей среды. Такой подход позволил группе добиться важных результатов.

Garofoli - Gidea › **ISO 9001** Система менеджмента качества.

Garofoli › **ISO 14001** Система экологического менеджмента.

Garofoli › **PEFC/CoC** Program for endorsement of forest certification schemes. Самая широко распространенная и известная программа в мире по экологически рациональному управлению лесными богатствами.

Garofoli › **ISO 45001** Система менеджмента техники безопасности и охраны здоровья на рабочем месте.

Garofoli › Цепочка опеки **FSC hiips://es.fsc.org**

**Tutti i modelli possono subire in qualsiasi momento senza preavviso qualche lieve variazione nelle sezioni, nella struttura, nel disegno e nel colore; pertanto, qualora a nostro insindacabile giudizio resti immutata l'estetica complessiva e la solidità della porta, il cliente non potrà recedere dal contratto, né avrà diritto a sconti o abbuoni particolari. Tutte le essenze, i colori e le trasparenze dei vetri, particolari dei modelli e modelli delle porte illustrati nel presente catalogo sono da ritenersi indicativi e possono subire modifiche.**

All models may be subject to slight variations in section, structure, design and colour at any time, without advance notice; therefore, if the overall appearance and solidity of the door remains unchanged in our unquestionable judgement, the client may not withdraw from the contract, nor be entitled to special discounts or rebates. All of the woods, coloured and transparent glass, door models and details of the models illustrated in this catalogue are merely indicative and may be subject to modification.

Tous les modèles peuvent subir, à tout moment et sans préavis, de légères variations dans les sections, la structure, le design et la couleur; par conséquent, lorsque l'esthétique globale et la solidité de la porte restent telles qu'elles selon notre jugement sans appel, le client ne pourra annuler le contrat ni aura le droit à réductions ou remises particulières. Tous les essences, teintés et transparences des vitres, détails des modèles des portes illustrés dans ce catalogue sont à considérer comme indicatifs et peuvent être sujets à modifications.

Todos los modelos pueden sufrir, en cualquier momento y sin previo aviso, leves modificaciones en las secciones, la estructura, el motivo o el color; mientras estas modificaciones, a juicio inapelable del fabricante, no alteren la estética general ni la solidez de la puerta, el cliente no podrá rescindir el contrato ni tendrá derecho a descuentos o bonificaciones de ningún tipo. Todas las maderas, los colores y las transparencias de los cristales, el diseño de las puertas y los respectivos detalles ilustrados en este catálogo deben considerarse indicativos y pueden sufrir modificaciones.

Der Hersteller behält sich das Recht vor, an allen Modellen jederzeit ohne Vorankündigung geringfügige mass-, struktur-, design- und farbänderungen vorzunehmen; sofern nach dem unanfechtbaren Ermessen des Herstellers dadurch weder die Gesamtoptik noch die Robustheit der Tür beeinträchtigt werden, hat der Kunde kein Recht auf Stornierung des Auftrags und/oder Preisnachlässe und/ oder Gutschriften jeglicher Art. Alle Hölzer, die Farben und die Transparenzen des Glases, Details der Modelle und Modelle der in diesem Katalog abgebildeten Türen haben reinen Beispielcharakter, Abweichungen sind daher möglich.

Все модели могут претерпеть в любой момент и без предупреждения небольшие изменения сечений, конструкции, дизайна и цвета. Поэтому, если по нашему неоспоримому мнению общий вид и прочность двери не меняются, клиент не имеет права расторгнуть контракт, а также требовать скидку или специальную компенсацию. Все породы древесины, цвета, степень прозрачности стекла, детали моделей и модели дверей, представленные в этом каталоге, должны считаться ориентировочными и могут претерпеть изменения.





**Garofoli SpA**  
Via Recanatese 37  
60022 Castelfidardo  
AN Italia

T +39 071 72 71 71  
F +39 071 78 03 80  
info@garofoli.com  
[www.garofoli.com](http://www.garofoli.com)



Per scoprire novità, prodotti  
e soluzioni scansiona il QR Code.  
Scan the QR Code to discover news,  
products and solutions.